

EN

LAMAX | WatchY2

Quick Start Guide



Getting to Know the LAMAX WatchY2

- 1) Speaker
- 2) Touch screen
- 3) SOS button; On/Off
- 4) "Back" touch button
- 5) Microphone
- 6) 2x SIM card cover screws
- 7) Micro SIM card slot
- 8) Magnetic power connector

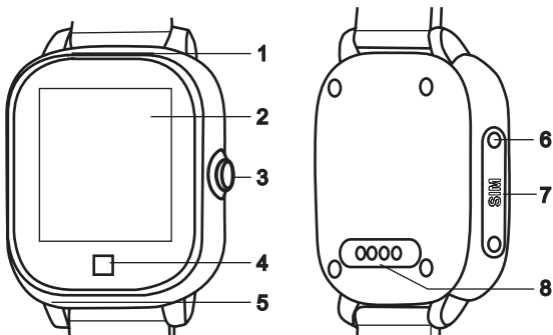

Charging

Fully charge the device before using it for the first time. For charging, use only charging adapters with a current of 1A and a voltage of 5V along with the supplied charging cable. Using an adapter or cable other than the recommended one may damage your device.

Complete manual

The complete manual is available for download in the LAMAX Tracking application, using the QR code on the right or at the following link.



<https://www.lamax-electronics.com/lamax-tracking-manual/>

Getting started with the LAMAX WatchY2

1) Setting up the LAMAX WatchY2

- Insert the Micro SIM card into the device, see the picture on page 6.

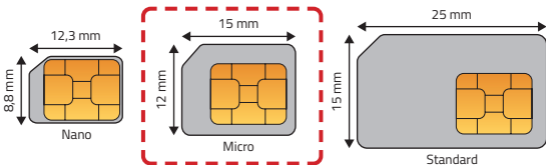

Notes on the SIM card

- The SIM card must have a disabled PIN and an activated data plan. ⚠ If you are unsure, you can verify the functionality on a mobile phone.
- To receive calls on the watch, it is necessary to set contacts in the LAMAX Tracking mobile application.

- Unscrew the protective cover.

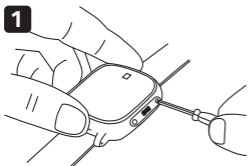

- Insert the SIM card with the chip towards the display and the bevelled corner towards the „Back” button.

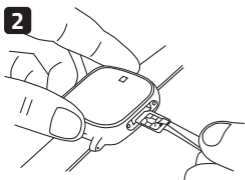

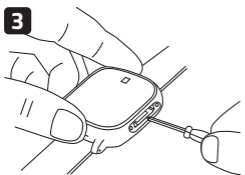

- Use a screwdriver to push the SIM card into the device and screw on the cover.

- **Turn on the device by holding down the “On/Off” button.**



- The device displays the loading logo on the display and boots up.

- On the display you will see icons for mobile data \updownarrow , Wi-Fi , GPS .

- Mobile signal strength is indicated by the icon . If you do not see the signal strength after 5 minutes, restart the device.

- If you see the signal strength, continue with step 2.

2) Installing the LAMAX Tracking application

To take full advantage of all the device's features, you need the LAMAX Tracking mobile application, which is available for free on Google Play and the Appstore.

www.lamax-electronics.com/download/lamax-tracking/app



3) User registration

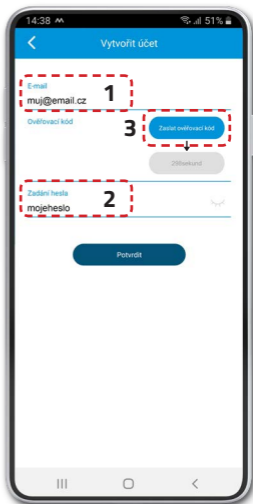
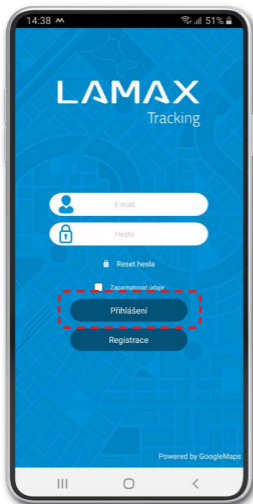

Fill in your e-mail (1) and password (2). Click „Submit Verification Code“ (3). A timer will show how long until you can send the code again. Check your email inbox, including the SPAM folder, and copy the verification code.

4) Device registration

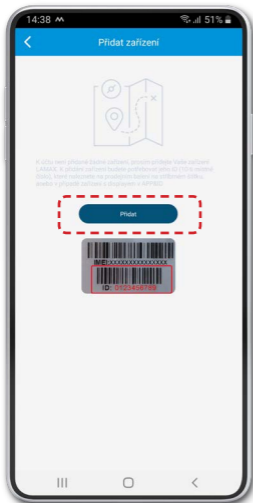

To add a device to your account, prepare the 10-digit device ID, which can be found on the box on the silver label. If you have a device with a display, you will also find it under the APP & ID icon in the menu.

5) Basic device settings

After successful registration of the device, a setup wizard will be opened in the application, in which you can enter all the necessary data. If it is skipped, follow the procedure below.

On the home screen with the map, enter the "Menu" -> "Current device settings" and here set:

"Administrator phone number" - Your mobile phone number.

"Default SOS contacts" - Phone numbers that are designated as recipients of SOS calls from the LAMAX device.

"Contact list" - Phone numbers that appear on your device and can be dialed.

* Enter all telephone numbers in the international format without spaces +44XXXXXXXXXX.

** If you do not enter an administrator number, you will be able to call the device from any phone number. If you enter the administrator number, it will be possible to call only from the numbers that you entered in the SOS contacts, contact list or administrator number in the application.

DE

LAMAX | WatchY2

Schnellanleitung



Vorstellung der LAMAX WatchY2

- 1) Lautsprecher
- 2) Touchdisplay
- 3) SOS Taste; Ein/Aus
- 4) Schaltfläche "Zurück"
- 5) Mikrofon
- 6) 2x Schrauben der SIM-Kartenabdeckung
- 7) Micro-SIM-Slot
- 8) Magnetischer Ladestecker

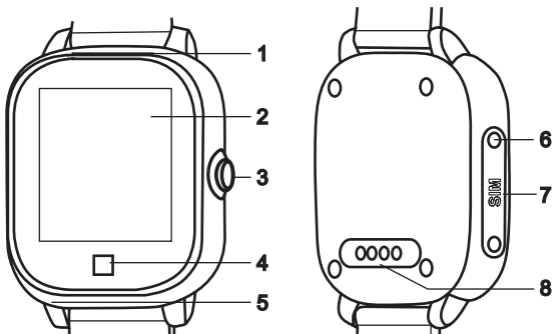

Laden

Laden Sie das Gerät vor der ersten Inbetriebnahme vollständig auf. Verwenden Sie zum Laden ausschließlich das mitgelieferte Ladekabel und einen Ladeadapter mit 1 A und einer Spannung von 5V. Bei der Verwendung eines anderen als des empfohlenen Adapters oder Kabels könnte Ihr Gerät beschädigt werden.

Komplettes Handbuch

Das komplette Handbuch kann in der App LAMAX Tracking mit Hilfe des QR-Codes rechts oder unter dem folgenden Link heruntergeladen werden.



<https://www.lamax-electronics.com/lamax-tracking-manual/>

Erste Schritte mit der LAMAX WatchY2

1) Inbetriebnahme der LAMAX WatchY2

- Legen Sie die Micro-SIM-Karte in das Gerät ein, siehe Abbildung auf Seite 14.

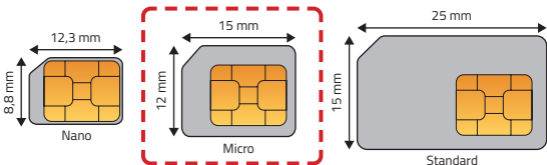

Hinweise zur SIM-Karte

- Der PIN der SIM-Karte muss ausgeschaltet und ein Datentarif muss aktiviert sein. ⚠️ Wenn Sie sich nicht sicher sind, können Sie die Funktion im Mobiltelefon überprüfen.
- Um Anrufe mit der Uhr annehmen zu können, müssen die Kontakte in der App LAMAX Tracking eingestellt sein.

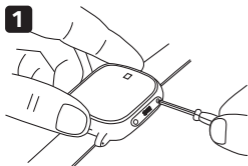

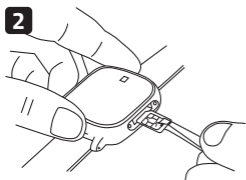

- Schrauben Sie die Schutzabdeckung ab.

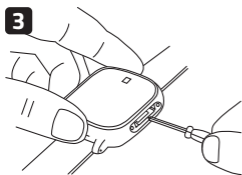

- Legen Sie die SIM-Karte mit dem Chip in Richtung des Displays und mit der abgeschrägten Ecke in Richtung zur Taste „Zurück“ ein.



- Drücken Sie die SIM-Karte mit dem Schraubenzieher in das Gerät und schrauben Sie die Abdeckung fest.
- **Schalten Sie das Gerät durch Halten der Taste „Ein/Aus“ ein.**

- Auf dem Display des Gerätes wird das Logo angezeigt und die Inbetriebnahme gestartet.
- Auf dem Display werden die Symbole mobile \updownarrow WI-FI-Daten  und GPS angezeigt .
- Die Signalstärke wird durch ein Symbol angezeigt . Wenn Sie auch nach 5 Minuten noch kein Symbol sehen, starten Sie das Gerät neu.
- Wenn Sie das Symbol sehen, fahren Sie mit Punkt 2 fort.

2) Installation der App LAMAX Tracking

Um alle Funktionen des Gerätes vollständig nutzen zu können, ist die App LAMAX Tracking erforderlich, die von Google Play und dem Appstore kostenlos angeboten wird.

www.lamax-electronics.com/download/lamax-tracking/app



3) Registrierung des Nutzers

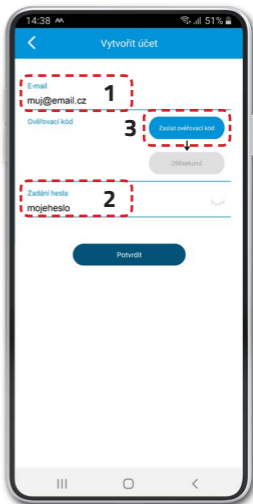
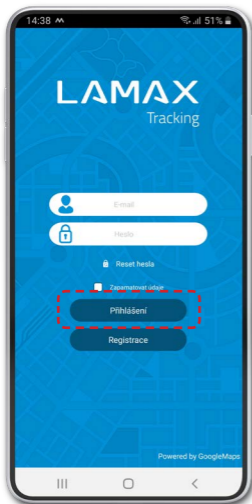

Geben Sie eine E-Mail (1) und ein Passwort (2) ein. Klicken Sie auf "Verifizierungscode zusenden" (3). Es erscheint eine Zeitmessung, die anzeigt, wann Sie einen neuen Code anfordern können. Schauen Sie in Ihrem E-Mail-Postfach und im SPAM-Ordner nach und schreiben Sie den Verifizierungscode ab.

4) Registrierung des Gerätes

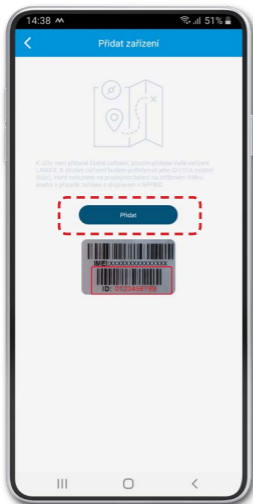

Um das Gerät zu Ihrem Konto hinzuzufügen, halten Sie die 10-stellige ID-Nummer des Gerätes bereit, die Sie auf der Verkaufsverpackung auf dem silbernen Etikett finden. Wenn Sie ein Gerät mit einem Display haben, finden Sie diese auch im Menü unter dem Symbol APP&ID.

5) Grundeinstellungen des Gerätes

Nach erfolgreicher Registrierung des Geräts wird in der Anwendung ein Setup-Assistent geöffnet, in den Sie alle erforderlichen Daten eingeben können. Falls Sie diesen überspringen, gehen Sie wie folgt vor.

Gehen Sie auf dem Einleitungsbildschirm zum Angebot "Menü" -> "Einstellung des aktuellen Gerätes", wo Sie Folgendes einstellen:

"Telefonnummer des Administrators" - Nummer Ihres Mobiltelefons.

"Voreingestellte SOS-Kontakte" - Telefonnummern, die im Notfall vom LAMAX-Gerät angerufen werden sollen.

"Kontaktliste" - Telefonnummern, die vom Gerät angezeigt und die gewählt werden können.

* Geben Sie alle Telefonnummern im internationalen Format +49XXXXXXXXX ohne Leerzeichen ein.

** Wenn Sie die Nummer des Admins nicht eingeben, kann das Gerät von jeder beliebigen Telefonnummer angerufen werden. Wenn Sie die Nummer des Admins eingeben, gehen nur die Anrufe von den Nummern, die Sie in der App als SOS-Kontakte eingegeben haben, aus der Kontaktliste oder von den Nummern des Admins ein.

LAMAX | WatchY2

Rychlá uživatelská příručka



Seznámení se s LAMAX WatchY2

- 1) Reproduktor
- 2) Dotykový displej
- 3) SOS tlačítko; Zap/Vyp
- 4) Dotykové tlačítko "Zpět"
- 5) Mikrofon
- 6) 2x šroubky krytky SIM karty
- 7) Slot na Micro SIM kartu
- 8) Magnetický konektor napájení

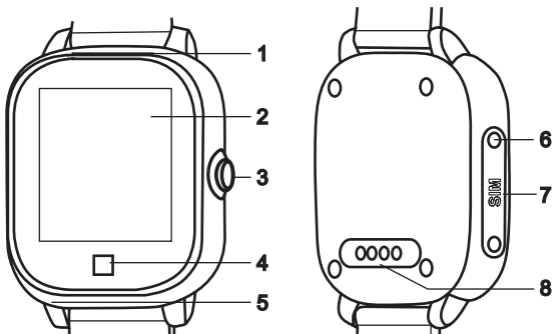

Nabíjení

Před prvním použitím zařízení plně nabijte. Pro nabíjení používejte výhradně nabíjecí adaptéry s proudem 1 A a napětím 5 V společně s dodávaným nabíjecím kabelem. Při použití jiného než doporučeného adaptéru nebo kabelu může dojít k poškození Vašeho zařízení.

Kompletní manuál

Kompletní manuál je dostupný ke stažení v aplikaci LAMAX Tracking pomocí QR kódu vpravo nebo na následujícím odkazu.



<https://www.lamax-electronics.com/lamax-tracking-manual/>

První kroky s LAMAX WatchY2

1) Zprovoznění LAMAX WatchY2

- Vyndejte SIM kartu z balení a vylomte z rámečku kartu o velikosti Micro nebo vezměte svou o stejné velikosti.
- Vložte do zařízení SIM kartu, vizte obrázek na straně č. 22.

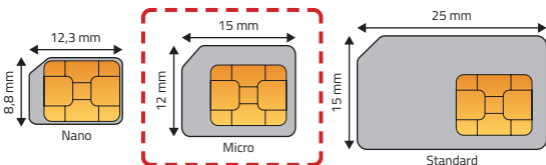

Poznámky k SIM kartě

- Přibalená SIM karta je připravena k použití bez dalších kroků.
- SIM karta musí mít vypnutý PIN a aktivovaný datový tarif. ⚠ Pokud si nejste jisti, můžete funkčnost ověřit v mobilním telefonu.
- Pro příjem hovorů na hodinkách je nutné nastavit kontakty v mobilní aplikaci LAMAX Tracking.

- Odšroubujte ochranou krytku.

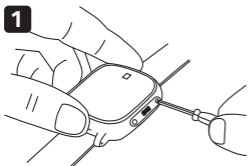

- Vložte SIM kartu čipem k displeji a zkoseným rohem k tlačítku „Zpět“.

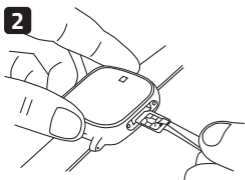

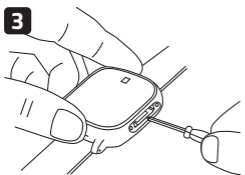

- Pomocí šroubováčku zatlačte SIM kartu do zařízení a přišroubujte krytku.

- **Zapněte zařízení podržením tlačítka “Zapnout/Vypnout”.**



- Zařízení zobrazí na displeji načítací logo a uvede se do provozu.

- Na displeji uvidíte některé ikony mobilní data \updownarrow , Wi-Fi , GPS .

- Síla mobilního signálu je vyobrazena ikonou . Pokud nevidíte ani po 5 minutách sílu signálu, zařízení restartujte.

- Pokud vidíte sílu signálu, pokračujte bodem 2.

2) Instalace aplikace LAMAX Tracking

Pro plné využití všech funkcí zařízení je zapotřebí mobilní aplikace LAMAX Tracking, která je zdarma dostupná na Google Play a Appstore.

www.lamax-electronics.com/download/lamax-tracking/app



3) Registrace uživatele

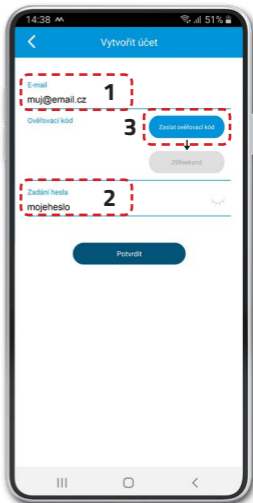
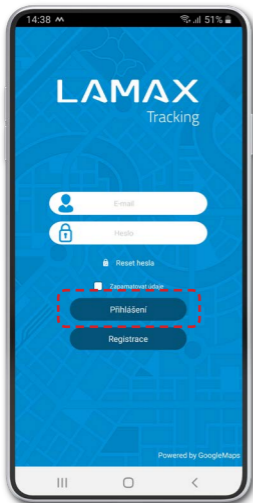

Vyplňte E-mail (1) a heslo (2). Klikněte na "Zaslat ověřovací kód" (3). Objeví se časomíra, která ukazuje dobu, za kterou si můžete poslat kód znovu. Zkontrolujte vaši e-mailovou schránku včetně složky SPAM a opište ověřovací kód.

4) Registrace zařízení

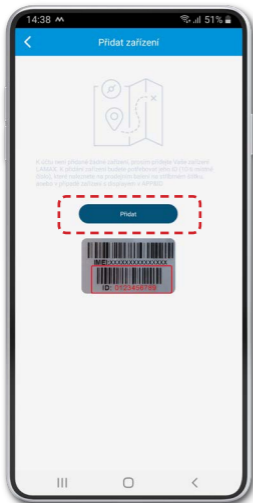

Pro přidání zařízení k Vašemu účtu si připravte 10místné ID zařízení, které najdete na prodejním balení na stříbrném štítku. Pokud máte zařízení s displejem, naleznete ho také pod ikonou APP&ID v menu.

5) Základní nastavení zařízení

Po úspěšné registraci zařízení se v aplikaci otevře průvodce nastavením, ve kterém lze zadat veškeré potřebné údaje. V případě jeho přeskočení, pokračujte podle níže zmíněného postupu.

Na úvodní obrazovce s mapou vstupte do nabídky "Menu" -> "Nastavení aktuálního zařízení" a zde nastavte:

"Telefonní číslo správce" - Číslo Vašeho mobilního telefonu.

"Předvolené SOS kontakty" - Telefonní čísla, která jsou určena jako příjemci SOS volání ze zařízení LAMAX.

"Seznam kontaktů" - Telefonní čísla, která se zobrazí v zařízení a je možné je vytočit.

* Všechna telefonní čísla zadávejte v mezinárodním formátu bez mezer +420123456789.

** Pokud nezadáte číslo správce, bude možné se na zařízení dovolat z libovolného telefonního čísla. Pokud číslo správce zadáte, bude možné se dovolat pouze z čísel, která jste v aplikaci zadali do SOS kontaktů, seznamu kontaktů nebo čísla správce.

SK

LAMAX | WatchY2

Rýchla používateľská príručka - SK



Zoznámenie sa s LAMAX WatchY2

- 1) Reproduktor
- 2) Dotykový displej
- 3) SOS tlačidlo, Zap/Vyp
- 4) Dotykové tlačidlo „Spät“
- 5) Mikrofón
- 6) 2x skrutka krytky SIM karty
- 7) Slot na Micro SIM kartu
- 8) Magnetický konektor napájania

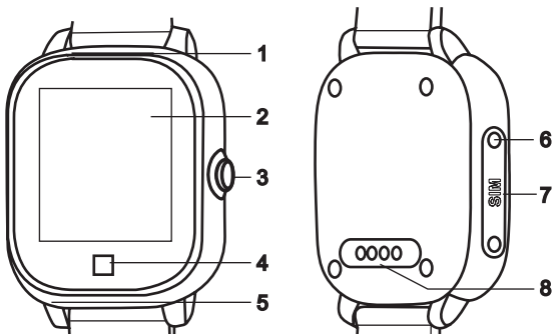

Nabíjanie

Pred prvým použitím zariadenie nabite doplna. Pre nabíjanie používajte výhradne nabíjacie adaptéry s prúdom 1 A a napätím 5 V spoločne s dodávaným nabíjacím káblom. Pri používaní iného než doporučeného adaptéru alebo káblu, môže dôjsť k poškodeniu Vášho zariadenia.

Veľký manuál

Plný manuál je dostupný na stiahnutie v aplikácii LAMAX Tracking pomocou QR kódu vpravo alebo na nasledujúcom odkaze.



<https://www.lamax-electronics.com/lamax-tracking-manual/>

Prvé kroky s LAMAX WatchY2

1) Uvedenie do prevádzky LAMAX WatchY2

- Vyberte SIM kartu z balenia a vylomte z rámiku kartu vo veľkosti Micro SIM, alebo vezmite svoju vo rovnakej veľkosti.
- Vložte do hodínok SIM kartu, vid' obrázky na strane č. 30.

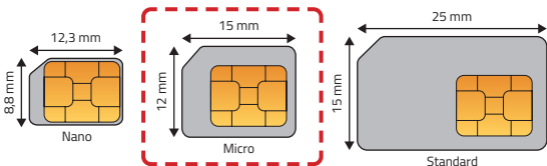

Poznámky k SIM kartě

- Pribalená SIM karta je pripravená na použitie bez ďalších potrebných krokov.
- SIM karta musí mať vypnutý PIN a aktivovaný dátový tarif. ⚠️ Pokiaľ si nie ste istý, môžete overiť funkčnosť v mobilnom telefóne.
- Pre príjem hovorov na hodinkách je potrebné nastaviť kontakty v mobilnej aplikácii LAMAX Tracking.

- Odskrutkujte ochranný kryt.

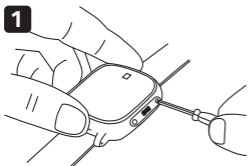

- Vložte SIM kartu čipom k displeju, skoseným rohom k tlačidlu „Spät“.

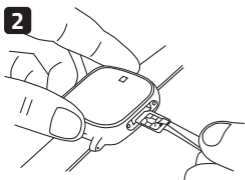

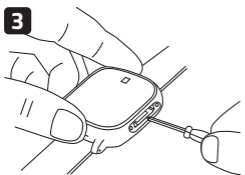

- Pomocou skrutkovača zatlačte kartu do zariadení a priskrutkujte krytku.

- **Zapnite WatchY2 podržaním tlačidla Zapnúť/Vypnúť.**



- Zariadenie zobrazí na displeji úvodné logo a uvedie sa do prevádzky.

- Na displeji uvidíte niektoré ikony mobilné dáta ↑↓, Wi-Fi , GPS .

- Sila mobilného signálu je vyobrazená ikonou . Ak nevidíte ani po piatich minútach silu signálu, zariadenie reštartujte.

- Pokiaľ vidíte silu signálu, pokračujte bodom 2.

2) Inštalácia aplikácie LAMAX Tracking

Pre plné využitie všetkých funkcií zariadenia je potrebná mobilná aplikácia LAMAX Tracking, ktorá je zdarma dostupná na Google Play a Appstore.

www.lamax-electronics.com/download/lamax-tracking/app



3) Registrácia používateľa

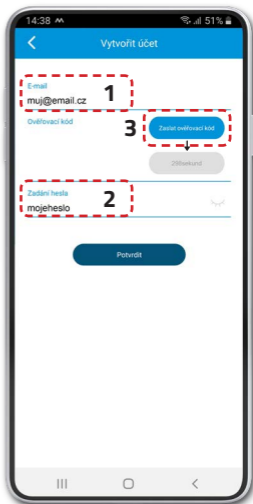
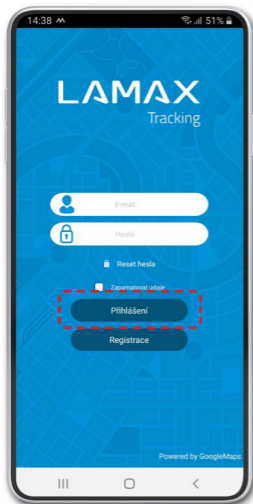

Vyplňte e-mail (1) a heslo (2). Kliknite na „Zaslat overovací kód“(3). Objaví sa časomiera, ktorá ukazuje dobu, za ktorú si môžete poslať kód znovu. Skontrolujte vašu emailovú schránku vrátane priečinky SPAM a odpíšte overovací kód.

4) Registrácia zariadenia

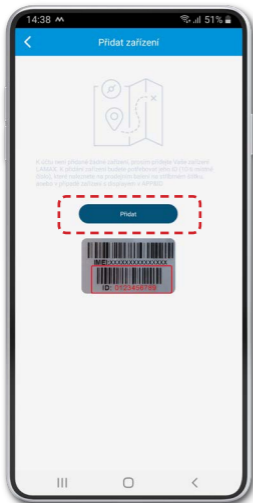

Pre pridanie zariadenia k Vášmu účtu si pripravte 10místné ID zariadenia, ktoré nájdete na predajnom balení na striebornom štítku. Pokiaľ máte zariadenie s displejom, nájdete ho takisto pod ikonou APP&ID v menu.

5) Základné nastavenie zariadenia

Po úspešnej registrácii zariadení sa v aplikácii otvorí sprievodca nastavením, v ktorom je možné zadať všetky potrebné údaje. V prípade jeho preskočenie, pokračujte podľa nižšie daného postupu.

Na úvodnej obrazovke s mapou vstúpte do ponuky "Menu" -> "Nastavení aktuálního zařízení" a tu nastavte:

Telefonní číslo správce" - Číslo Vášho mobilného telefónu.

"Předvolené SOS kontakty" - Telefónne čísla, ktoré sú určené ako príjemcovia SOS volania zo zariadenia LAMAX.

Seznam kontaktů" - Telefónne čísla, ktoré sa zobrazia v zariadení a je možné ich vytočiť.

* Všetky telefónne čísla zadávajúte v medzinárodnom formáte bez medzier +421XXXXXXXXX.

** V prípade, že nezádáte telefónne číslo správcu, bude možné sa na zariadenie dovolať z ľubovoľného telefónneho čísla. Pokiaľ číslo správcu zadáte, bude možné sa dovolať len z čísiel, ktoré ste v aplikácii zadali do SOS kontaktov, zoznamu kontaktov alebo čísla správcu.

HU

LAMAX | WatchY2

Gyors felhasználói útmutató



A LAMAX WatchY2 bemutatása

- 1) Hangszóró
- 2) Érintőképernyő
- 3) SOS gomb; Be/Ki
- 4) „Vissza” érintőképernyő
- 5) Mikrofon
- 6) 2x SIM-kártya fedél csavar
- 7) Micro SIM-kártya slot
- 8) Mágneses tápbemenet

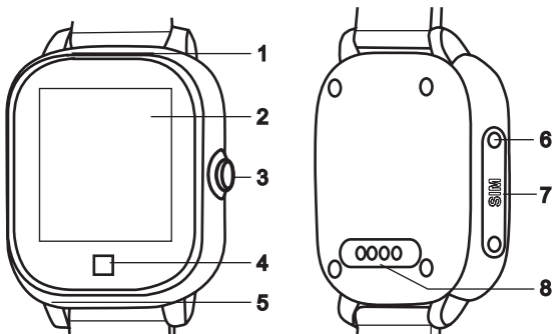

Töltés

Az első használat előtt teljesen töltse fel a készüléket. A töltéshez kizárólag 1 A-es áramerősségű és 5 V-os feszültségű töltőadaptert használjon a mellékelt tápkábellel. Az ajánlottól eltérő adapter vagy kábel használata károsíthatja a készüléket.

Teljes használati útmutató

A teljes kézikönyv letölthető a LAMAX Tracking alkalmazásban, a jobb oldalon található QR-kód használatával vagy a következő linkre kattintva.



<https://www.lamax-electronics.com/lamax-tracking-manual/>

Az első lépések a LAMAX WatchY2-vel

1) A LAMAX WatchY2 üzembe helyezése

- Helyezze be a Micro SIM-kártyát a készülékbe, lásd a oldalon található képet 38.

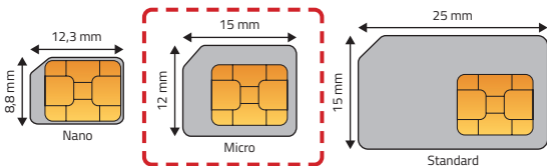

Megjegyzések a SIM-kártyához

- A csomagolás részét képező SIM-kártya további lépések nélkül használatra kész.
- A SIM-kártyának letiltott PIN-kóddal és aktív adatcsomaggal kell rendelkeznie. ⚠ Ha nem biztos benne, ellenőrizze le a működését a mobiltelefonjában.
- A bejövő hívások órával fogadásához be kell állítani a kapcsolatokat a LAMAX Tracking mobilalkalmazásban.

- Csavarja le a védőfedelelet.

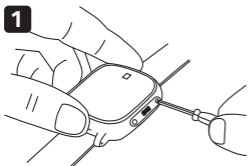



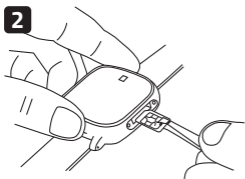

- Chippel a kijelző felé és a levágott sarokkal a „Vissza” gomb felé fordítva helyezze a SIM-kártyát.

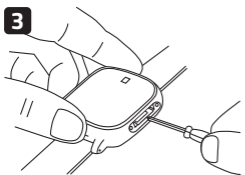

- Csavarhúzó segítségével nyomja be a SIM-kártyát a készülékbe, és csavarozza a helyére a fedelet.
- **A „Be/Ki” gomb segítségével kapcsolja be a készüléket.**



- A készülék bekapcsol és a kijelzőjén megjelenik a logo.
- A kijelzőn néhány mobil adatátviteli ikon jelenik meg: , Wi-Fi , GPS .
- A mobil jel erősségét a(z)  ikon jelzi. Ha 5 perc elteltével sem látja a jelerősséget, indítsa újra a készüléket.
- Ha látja a jelerősséget, folytassa a 2. ponttal.

2) A LAMAX Tracking alkalmazás telepítése

Az eszköz összes funkciójának teljes kihasználásához szüksége van a LAMAX Tracking mobilalkalmazásra, amely ingyenesen elérhető a Google Play-en és az Appstore-ban.

www.lamax-electronics.com/download/lamax-tracking/app



3) Felhasználó beregisztrálása

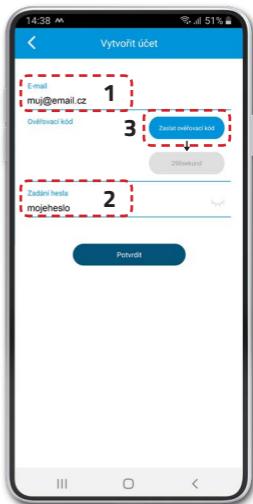
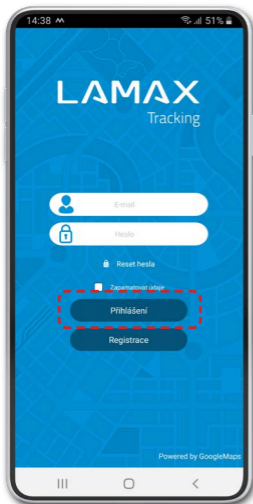

Töltse ki az e-mailt (1) és a jelszót (2). Kattintson az „Ellenőrző kód küldése” (3) opcióra. Megjelenik egy óra, amely jelzi, hogy mikor kérhet új kódot. Ellenőrizze le az e-mail postafiókját, beleértve a SPAM mappát is, és másolja át az ellenőrző kódot.

4) Készülék beregisztrálása

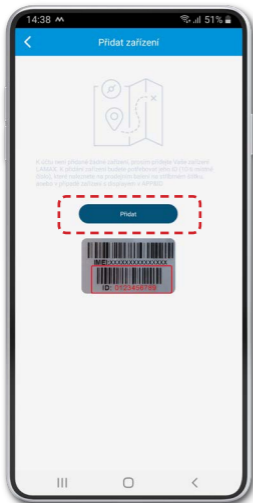

Az eszköz fiókjához történő hozzáadásához készítse elő a 10 számjegyű eszköz-azonosítót, amely megtalálható a csomagolás ezüst címkéjén. Ha kijelzővel rendelkező eszköze van, a menüben az APP&ID ikon alatt is megtalálja.

5) A készülék alapvető beállításai

A készülék sikeres beregisztrálását követően megnyílik az alkalmazásban egy varázsló, amelyben megadható az összes szükséges adat. Ennek átugrása esetén kövesse az alábbi lépéssort.

A térképes kezdőképernyőn lépjen be a „Menü” -> „Az aktuális eszköz beállításai” menüpontjába, és itt állítsa be a következőket:

„Rendszergazda telefonszáma” - az Ön mobiltelefonszáma.

„Alapértelmezett SOS Kapcsolatok”- A LAMAX készülékről indított SOS hívások címzettjeinek telefonszámjai.

„Kapcsolatjegyzék” - A készülékben megjelenő és tárcsázható telefonszámok.

* Az összes telefonszámot +36XXXXXXXXX nemzetközi formátumban, szóköz nélkül adja meg.

** Ha nem adja meg a kezelő telefonszámát, a készülék bármilyen telefonszámról felhívható lesz. Ha megadja a kezelő telefonszámát, akkor csak azokból a számokról lehet majd a készüléket felhívni, amelyeket az alkalmazásban az SOS kapcsolatokként, kapcsolatokként vagy kezelői telefonszámokként adott meg.

PL

LAMAX | WatchY2

Skrócona instrukcja obsługi



Wprowadzenie do LAMAX WatchY2

- 1) Głośnik
- 2) Ekran dotykowy
- 3) przycisk SOS; On / Off
- 4) Przycisk dotykowy „Wstecz”
- 5) Mikrofon
- 6) 2x śruby pokrywy karty SIM
- 7) Wejście karty Micro SIM
- 8) Złącze zasilania magnetycznego

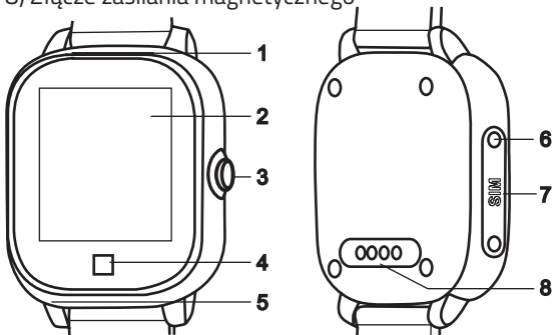

Ładowanie

Przed pierwszym użyciem całkowicie naładuj urządzenie. Do ładowania należy używać wyłącznie adapterów do ładowania o prądzie 1 A i napięciu 5 V wraz z dostarczonym kablem do ładowania. Użycie adaptera lub kabla innego niż zalecany przez producenta może uszkodzić urządzenie.

Kompletna instrukcja

Kompletny podręcznik użytkownika dostępny jest do pobrania w aplikacji LAMAX Tracking, za pomocą kodu QR po prawej stronie lub pod poniższym linkiem.



<https://www.lamax-electronics.com/lamax-tracking-manual/>

Pierwsze kroki z LAMAX WatchY2

1) Uruchomienie LAMAX WatchY2

- Włóż kartę Micro SIM do urządzenia, patrz zdjęcie na stronie nr. 46.

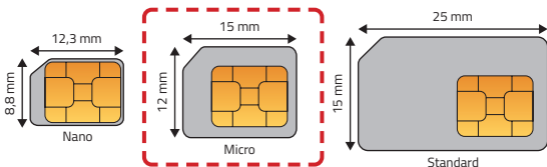

Uwagi na temat karty SIM

- Karta SIM musi mieć wyłączony kod PIN i aktywowany pakiet danych ⚠.
- Jeśli nie masz pewności, możesz zweryfikować funkcjonalność na telefonie komórkowym.
- Aby odbierać połączenia na zegarku, należy ustawić kontakty w aplikacji mobilnej LAMAX Tracking.

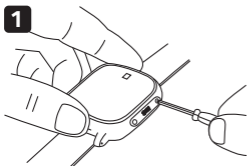
1

- Odkręcić krytkę ochronną.

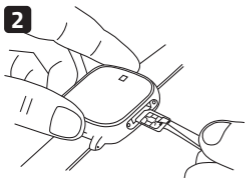
2

- Włóż kartę SIM z chipem do wyświetlacza, a ścięty róg do kierunku przycisku „Wstecz”.

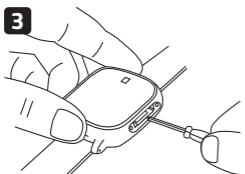
3

- Za pomocą śrubokręta włóż kartę SIM do urządzenia i przykręć pokrywę.
- **Włącz urządzenie, przytrzymując przycisk „On / Off”.**

- Urządzenie wyświetli na wyświetlaczu logo ładowania i zostanie określona gotowość do działania
- Na wyświetlaczu zobaczysz niektóre ikony danych mobilnych ↑↓ Wi-Fi 📶, GPS 📍.
- Moc sygnału mobilnego jest wskazywana przez ikonę 📶. Jeśli siła sygnału nie jest widoczna po 5 minutach, uruchom ponownie urządzenie.
- Jeśli zobaczysz moc sygnału, przejdź do kroku 2.

2) Instalacja aplikacji LAMAX Tracking

Aby w pełni wykorzystać wszystkie funkcje urządzenia, potrzebujesz aplikacji mobilnej LAMAX Tracking, która jest dostępna bezpłatnie w Google Play i Appstore.

www.lamax-electronics.com/download/lamax-tracking/app



3) Rejestracja użytkownika

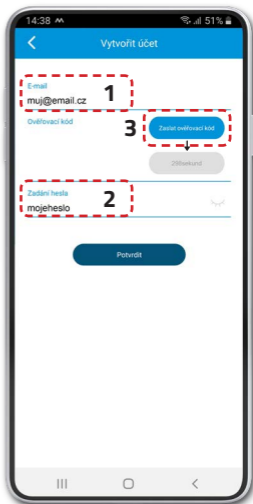
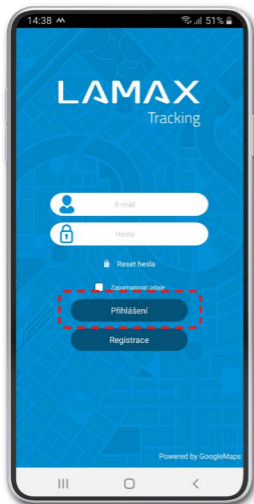

Wpisz adres e-mail (1) i hasło (2). Kliknij „Prześlij kod weryfikacyjny” (3). Pojawi się minutnik pokazujący czas, w którym możesz ponownie wysłać kod. Sprawdź swoją skrzynkę odbiorczą, w tym folder SPAM, i skopiuj kod weryfikacyjny.

4) Rejestracja urządzenia

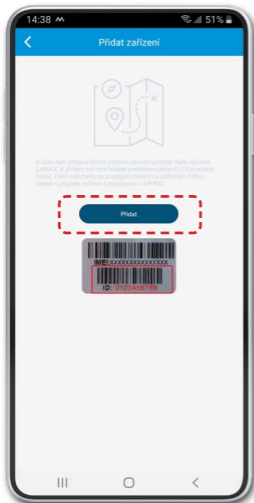

Aby dodač urządzenie do swojego konta, przygotuj 10-cyfrowy identyfikator urządzenia, który można znaleźć w pakiecie sprzedażnym na srebrnej etykiecie. Jeśli masz urządzenie z wyświetlaczem, znajdziesz je również pod ikoną APP i ID w menu.

5) Podstawowe ustawienia urządzenia

Po udanej rejestracji urządzenia, uruchomiony zostanie w aplikacji kreator konfiguracji, dzięki któremu będzie możliwe wprowadzenie wszystkich niezbędnych danych. W przypadku jeśli zostanie pominięty, postępuj zgodnie z poniższą procedurą.

Na ekranie głównym z mapą przejdź do menu „Menu” -> „Ustawienia bieżącego urządzenia” i ustaw tutaj:

„Numer telefoniczny administratora” - Twój numer telefonu komórkowego.

„Domyślne kontakty SOS” - Numery telefonów wyznaczone jako odbiorcy połączeń SOS z urządzenia LAMAX.

„Lista kontaktów” - numery telefonów wyświetlane w urządzeniu, które można wybrać.

* Wprowadź wszystkie numery telefonów w formacie międzynarodowym, bez spacji +48XXXXXXXXX.

** Jeśli nie wprowadzisz numeru administratora, będziesz mógł połączyć się z urządzeniem z dowolnego numeru telefonu. Jeśli podasz numer administratora, będzie można dzwonić tylko z numerów podanych w kontaktach SOS, liście kontaktów lub numerze administratora w aplikacji.

FR

LAMAX | WatchY2

Guide de démarrage rapide



Se familiariser avec LAMAX WatchY2

- 1) Haut-parleur
- 2) Écran tactile
- 3) Touche d'urgence ; Marche/Arrêt
- 4) Touche tactile « Retour »
- 5) Microphone
- 6) 2x vis du capot de la carte SIM
- 7) Emplacement de la carte SIM micro
- 8) Connecteur d'alimentation magnétique

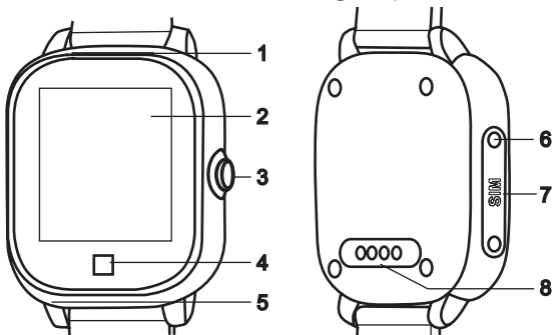

Charge

Charger complètement l'appareil avant de l'utiliser pour la première fois. Utiliser à cette fin uniquement des adaptateurs d'alimentation d'intensité électrique 1 A et une tension de 5 V et le câble de charge fourni. L'utilisation d'un adaptateur ou d'un câble différents de ceux qui sont recommandés peut endommager votre appareil.

Manuel complet

Le manuel complet est disponible en téléchargement dans l'application LAMAX Tracking, en utilisant le code QR à droite ou sur le lien suivant.



<https://www.lamax-electronics.com/lamax-tracking-manual/>

Premiers pas avec LAMAX WatchY2

1) Mise en service de LAMAX WatchY2

- Insérer la carte Micro SIM dans l'appareil, voir la figure à la page n° 54.

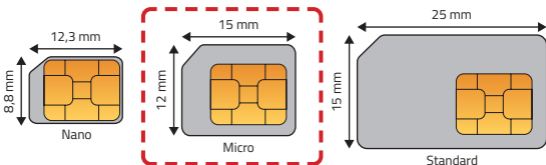

Remarques sur la carte SIM

- La carte SIM doit avoir le code PIN désactivé et le forfait de données activé. ⚠ En cas de doute, vérifier sa fonctionnalité en utilisant un téléphone mobile.
- Pour recevoir des appels sur la montre, il est nécessaire de définir des contacts dans l'application mobile LAMAX Tracking.

- Dévisser le capot de protection.

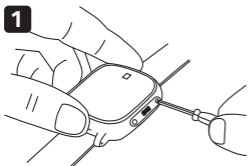



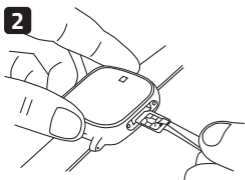

- Insérer la carte SIM avec la puce tournée vers l'écran et le coin biseauté vers la touche « Retour ».

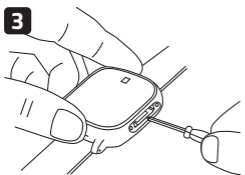

- Pousser la carte SIM dans l'appareil en utilisant un tournevis et visser le capot.

- **Mettre l'appareil sous tension en maintenant enfoncée la touche « Marche / Arrêt ».**



- L'appareil affiche le logo de chargement sur l'écran et se met en marche.
- Certaines icônes relatives aux données mobiles \updownarrow Wi-Fi , GPS  sont visibles sur l'écran.
- La puissance du signal mobile est indiquée par une icône . Si la puissance du signal n'est pas visible après 5 minutes, redémarrer l'appareil.
- Une fois que la puissance du signal est visible, passer à l'étape 2.

2) Installation de l'application LAMAX Tracking

L'application mobile LAMAX Tracking, disponible gratuitement sur Google Play et sur l'Appstore, est nécessaire pour profiter pleinement de toutes les fonctionnalités de l'appareil.

www.lamax-electronics.com/download/lamax-tracking/app



3) Enregistrement de l'utilisateur

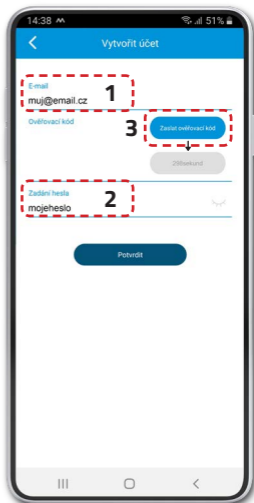
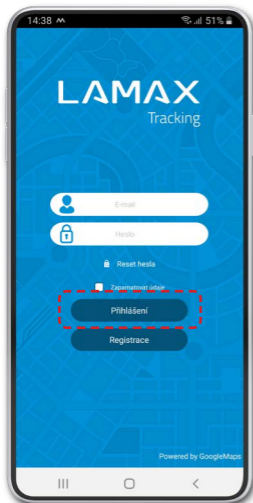

Compléter l'e-mail (1) et le mot de passe (2). Cliquer sur « Soumettre le code de vérification » (3). Une minuterie apparaîtra indiquant l'heure à laquelle il est de nouveau possible d'envoyer le code. Vérifier la boîte de réception de l'e-mail, y compris le dossier SPAM, et copier le code de vérification.

4) Enregistrement de l'appareil

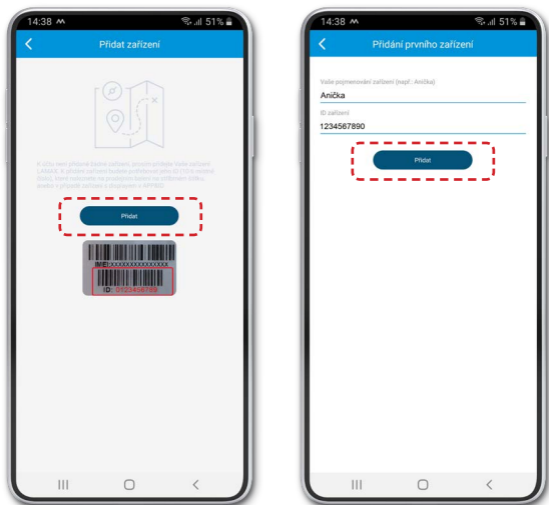

Pour ajouter un appareil sur votre compte, préparer l'identifiant dédié à 10 chiffres, disponible sur l'emballage de vente sur l'étiquette argentée. Un périphérique avec écran est également visible sous l'icône APP&ID dans le menu.

5) Paramètres de base de l'appareil

Après l'enregistrement réussi de l'appareil, un assistant de configuration sera ouvert dans l'application, dans lequel vous pouvez entrer toutes les données nécessaires. S'il est ignoré, suivez la procédure ci-dessous.

Entrer dans « Menu » -> « Paramètres actuels de l'équipement » sur l'écran d'accueil avec la carte et paramétrer les éléments suivants :

«**Numéro de téléphone de l'administrateur**» - Votre numéro de téléphone mobile.

«**Contacts d'urgence prédéfinis**» - Numéros de téléphone désignés des destinataires des appels d'urgence à partir de l'appareil LAMAX.

« **Liste des contacts** » - Numéros de téléphone qui apparaissent sur votre appareil et peuvent être composés.

* Saisir tous les numéros de téléphone au format international sans espace +33XXXXXXXXXX.

** Si le numéro de l'administrateur n'est pas saisi, il sera possible d'appeler l'appareil depuis n'importe quel numéro de téléphone. Si le numéro de l'administrateur est saisi, il ne sera possible d'appeler que depuis les numéros saisis dans l'application, soit les numéros des contacts d'urgence et du répertoire ou le numéro de l'administrateur.

IT

LAMAX | WatchY2

Manuale utente rapido



Informazioni su LAMAX WatchY2

- 1) Cassa
- 2) Touch screen
- 3) Pulsante SOS; On/Off
- 4) Pulsante "Indietro"
- 5) Microfono
- 6) 2 viti coperchio scheda SIM
- 7) Slot per scheda SIM Micro
- 8) Connettore magnetico alimentazione

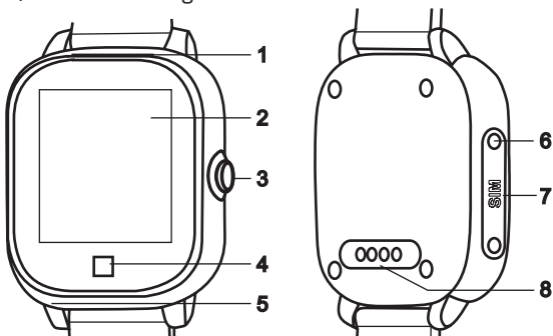

Ricarica

Prima di utilizzare il dispositivo per la prima volta è necessario che esso sia completamente carico. Ai fini della ricarica utilizzare unicamente adattatori con corrente 1 A e con tensione 5 V insieme al cavo di ricarica fornito in dotazione. In caso di utilizzo di adattatori o cavi diversi da quanto consigliato potrebbero verificarsi danni al dispositivo.

Manuale completo

Il manuale completo può essere scaricato nell'applicazione LAMAX Tracking tramite il codice QR a destra oppure facendo clic sul seguente link.



<https://www.lamax-electronics.com/lamax-tracking-manual/>

I primi passi con LAMAX WatchY2

1) Messa in funzione di LAMAX WatchY2

- Inserire la scheda Micro SIM nel dispositivo - vedi figura a pag. 62.

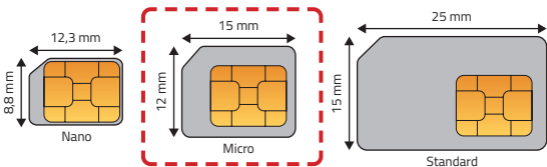

Note sulla scheda SIM

- La scheda SIM deve avere il PIN disattivato e la tariffa dati attivata. ⚠ Se non siete sicuri, è possibile verificare la funzionalità nel telefono cellulare.
- Per la ricezione delle chiamate sull'orologio è necessario impostare i contatti nell'applicazione mobile LAMAX Tracking.

- Svitare il coperchio di protezione.

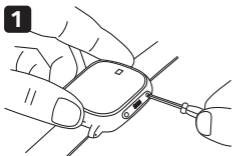

- Inserire la scheda SIM con il chip in direzione del display e con l'angolo smussato in direzione del pulsante "Indietro".

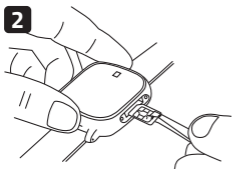

- Con l'ausilio del cacciavite premere la scheda SIM verso il dispositivo e avvitare il coperchio.

- **Accendere il dispositivo tenendo premuto il pulsante "Accensione/Spegnimento".**

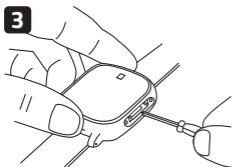

- Il dispositivo mostra sul display il logo introduttivo e si mette in funzione.

- Sul display saranno visualizzate alcune icone dati mobili ↑↓ Wi-Fi , GPS .

- L'intensità del segnale mobile è raffigurata dalla rispettiva icona . Se nel giro di 5 minuti non viene visualizzata l'intensità del segnale, sarà necessario riavviare il dispositivo.

- Se invece l'intensità del segnale è correttamente visualizzata, proseguire dal punto 2.

2) Installazione dell'applicazione LAMAX Tracking

Per utilizzare al meglio tutte le funzioni del dispositivo è necessario disporre dell'applicazione mobile LAMAX Tracking, disponibile gratuitamente su Google Play e Appstore.

www.lamax-electronics.com/download/lamax-tracking/app



3) Registrazione utente

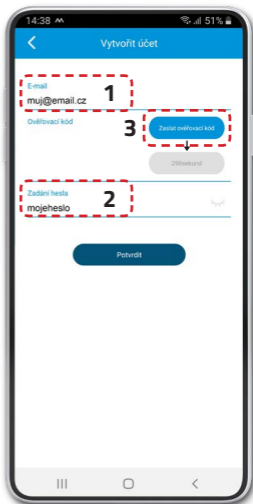
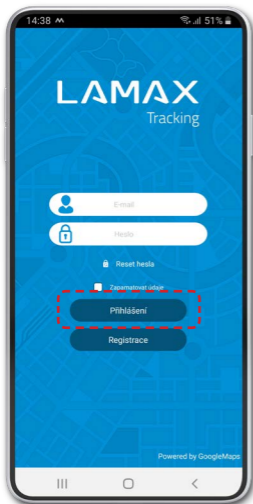

Inserire e-mail (1) e password (2). Fare clic su "Invia codice verifica"(3). Appare un cronometro che indica l'intervallo di tempo per il nuovo invio del codice. Aprire la propria casella e-mail (compreso SPAM) e inserire il codice di verifica.

4) Registrazione del dispositivo

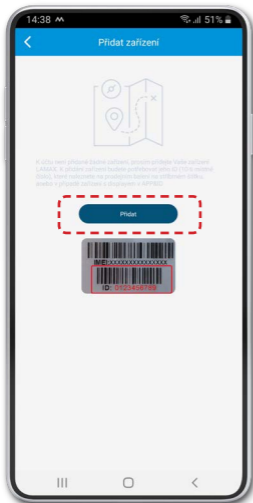

Per inserire il dispositivo sul proprio conto preparatevi l'ID del dispositivo (10 caratteri), che troverete sulla targhetta argentata sulla confezione. Se avete un dispositivo con display, potrete trovarlo anche sotto l'icona APP&ID nel menu.

5) Impostazioni di base del dispositivo

Dopo la corretta registrazione del dispositivo, verrà aperta una procedura guidata di configurazione nell'applicazione, in cui è possibile inserire tutti i dati necessari. Se viene saltato, attenersi alla seguente procedura.

Nella schermata principale con la mappa aprire "Menu" -> "Impostazioni del dispositivo" e impostare:

"Numero di telefono amministratore" - Il vostro numero di telefono cellulare.

"Contatti SOS predefiniti" - Numeri di telefono designati come destinatari di chiamate SOS dal dispositivo LAMAX.

"Elenco contatti" - Numeri di telefono visualizzati nel dispositivo e verso i quali è possibile effettuare chiamate.

* Tutti i numeri di telefono vanno inseriti nel formato internazionale senza spazi +39XXXXXXXXXX.

** Se non inserite il numero dell'amministratore, sarà possibile effettuare chiamate al dispositivo da un qualsiasi numero di telefono. Se invece inserite il numero dell'amministratore, sarà possibile effettuare chiamate unicamente dai numeri che avete previamente inserito nell'applicazione tra i contatti SOS, nell'elenco contatti o come numero dell'amministratore.